



GAZEBO penguin inc.

4660 HICKMORE ST,
MONTREAL, QUEBEC
H4T 1K2
TEL: 1-514-276-3485, 1-800-737-7174
Email: customerservice@gazebopenguin.com

41212-12

SABLE

SOLARIUM 12 X 12

INSTRUCTION POUR L'INSTALLATION

**S.V.P LIRE
DANS SON
INTÉGRALITÉ
AVANT
INSTALLATION**

**S.V.P LIRE
DANS SON
INTÉGRALITÉ
AVANT
INSTALLATION**

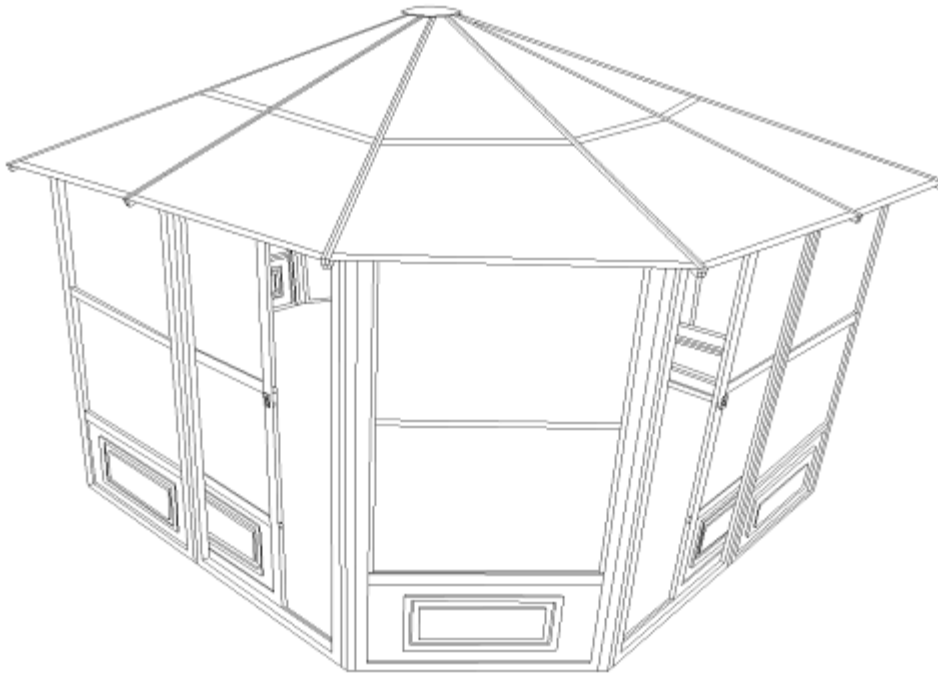

**NE DÉTRUISEZ PAS LES BOÎTES AVANT QUE L'ABRI SOIT COMPLÈTEMENT ASSEMBLÉ
POUR LA RÉFÉRENCE FUTURE, PRENEZ DES PHOTOS DE TOUS LES SIX COTÉS DE CHACUNE
DES BOÎTES À LA RÉCEPTION DU PRODUIT.**

VEUILLEZ VÉRIFIER LE CONTENU DE CHAQUE BOÎTE A L'AIDE DE LA LISTE DES PIÈCES

Deux adultes ou plus sont requis pour l'installation

Dimensions Base 12' ½"x12' ½",
Dimensions Maximum 13'6"x13'6"
Hauteur Total 110"
(voir pg.17)

{ APPROX. }

**DE NE PAS DÉTRUIRE LES BOITES AVANT FINIR L'INSTALLATION AU COMPLET
POUR LA RÉFÉRENCE FUTURE, PRENEZ DES PHOTOS DE TOUS LES SIX COTÉS DE CHACUNE
DES BOITES À LA RÉCEPTION DU PRODUIT.**

SVP, VÉRIFIEZ LE CONTENU DE CHAQUE BOITE VS LA LISTE DES PIÈCES DÉTAILLÉE

12ft x 12ft / 3.66m x 3.66m Solarium

LES INSTRUCTIONS D'INSTALLATION

IMPORTANT: RETENIR POUR LA FUTURE RÉFÉRENCE, LIRE ATTENTIVEMENT

Consultez votre autorité locale / les codes municipaux locaux concernant l'installation de structures temporaires avant l'achat ou l'assemblage. Certaines juridictions peuvent exiger des permis pour, ou réglementer autrement, l'installation et l'utilisation.

Pour l'assistance de l'assemblage, d'installation, des pièces en particulier, ou service à la clientèle, veuillez contacter Gazebo Penguin au numéro de téléphone mentionné mi-bas : (français, anglais, lun. à ven. de 8 du matin à 4 après-midi est) :

Montréal: (514) 276-3485

Canada et États-Unis: 1-800-737-7174

ATTENTION:

- Pour une utilisation à l'extérieur.
- La neige doit être nettoyée en tout le temps, de ne pas laisser s'accumuler.
- Retenir votre **preuve d'achat** pour la garantie. Veuillez **garder les boîtes** jusqu'à d'avoir finir l'installation correctement au complet.
- D'assemblage peut durer plus que 4 heures et l'exige d'avoir au moins 3 personnes.

AVANT ASSEMBLAGE:

- Veuillez ne pas détruire les boîtes avant d'avoir finir complètement assemblage.
- La fondation doit être sous le niveau de sol, plat et solide, comme du béton ou de l'asphalte.
- Tenez à l'écart des lignes électriques aériennes, des branches d'arbres et d'autres structures.
- Vérifiez s'il y a des tuyaux ou des fils souterrains si le creusement ou le forage est nécessaire.
- Ne pas installer à proximité des lignes de toit ou d'autres structures qui pourraient jeter de la neige, de la glace ou une pluie excessive sur le toit.
- Assemblez la structure près du point final d'utilisation la plus proche possible.
- Il est recommandé de porter des gants de sécurité, des lunettes de sécurité et des casques de protection pour l'installation.
- Ne vous suspendez pas, ne grimpez pas et ne vous tenez pas debout sur la structure ou le toit.
- Avant le montage, lisez les instructions et vérifiez que toutes les pièces sont présentes dans les boîtes. S'il manque des pièces, svp, contactez notre département de garantie.
- Un escabeau de 6 pieds (1,8 m), un tournevis Phillips, un ruban à mesurer, un niveau, un maillet et une bâche sur laquelle placer les pièces seront nécessaires pour l'assemblage (non inclus).
- Enlevez le film protecteur supérieur des panneaux de toit avant l'assemblage; **NE PAS** retirer le film protecteur inférieur avant d'être prêt à insérer les panneaux de toit, afin d'identifier le côté supérieur.



INSTRUCTION D'ANCRAGE:

- Un ancrage adéquat du cadre à la base et au mur est nécessaire pour la sécurité.
- Une structure non solidement ancrée a un risque de s'envoler lors de vents violents causant des dommages et des risques pour la sécurité.
- Le matériel et les outils requis pour l'ancrage varient en fonction de l'emplacement d'installation et ne sont pas fournis.
- Veuillez vérifier auprès de votre quincaillerie locale les ancrages appropriés à votre surface.
- Ne pas ancrer aux pavés / dalles de chaussée car ils ne constituent pas une fondation solide.

SOIN ET MAINTENANCE:

- En cas de pièce défectueuse ou endommagée, ou pour toute autre question concernant le produit, veuillez contacter directement le fabricant.
- Veuillez avoir la liste des pièces et les numéros de pièces à portée de main lors de la commande ou de la demande de pièces de rechange.

PANNEAUX DE TOIT:

- Nettoyez doucement avec une solution savonneuse écologique et de l'eau à l'aide d'une éponge.
- N'utilisez pas de matériaux abrasifs, de brosses métalliques, de produits chimiques, de nettoyeurs puissants ou d'eau de javel.
- Rincer à l'aide d'un tuyau d'arrosage et sécher à l'air. S'il est retiré, assurez-vous qu'il est complètement sec avant le stockage.
- N'utilisez pas de nettoyeur haute pression.

STRUCTURE:

- Nettoyez doucement avec une solution savonneuse écologique et de l'eau à l'aide d'une éponge.
- N'utilisez pas de matériaux abrasifs, de brosses métalliques, de produits chimiques, de nettoyeurs puissants ou d'eau de javel.
- Rincer à l'aide d'un tuyau d'arrosage et sécher à l'air. N'utilisez pas de nettoyeur haute pression.
- S'il y a des imperfections voir le numéro de pièce de la peinture dans la liste des pièces pour obtenir une peinture de retouche correspondante.

NOTES DE MAINTENANCE

1. Vérifier l'ensemble des vis avant et pendant l'utilisation du produit et les resserrer au minimum deux fois par année
2. Si vous désirez suspendre des produits à la structure, assurez-vous que le poids total des articles ne dépasse pas 6,8 kg (15 livres). Ne rien suspendre à la structure en cas de forts vents ainsi que pendant l'hiver.
3. En cas de pièces défectueuses ou endommagées, ou pour questions concernant le produit, veuillez contacter le manufacturier directement.
4. Ayez, s'il-vous-plait, le nom et numéro de pièce en main quand vous commandez des pièces de remplacement.
5. Ne placez pas le solarium en dessous d'un arbre ou la pente d'un toit de maison. La neige ou la glace pourra glisser et causer le solarium de s'effondrer.
6. Bien que ce solarium soit conçu pour rester monté toute l'année, il est nécessaire de garder le toit libre de toute accumulation de neige.



GARANTIE LIMITÉE D'UN AN

Ce produit a été conçu et fabriqué afin de répondre aux normes les plus exigeantes en matière de qualité et de durabilité. Sous réserve des sections « conditions d'application de la garantie » et des « limitations à la garantie » ci-dessous, il est garanti contre les défauts matériels ou de fabrication et ce, pour une période d'**une année** de la date d'achat. Advenant que le produit soit endommagé ou que la période de garantie soit expirée, veuillez contacter le département de service à la clientèle de Gazebo Penguin afin d'obtenir une liste complète des pièces de remplacement et des prix applicables.

CONDITIONS D'APPLICATION DE LA GARANTIE

La garantie s'applique uniquement à l'acheteur d'origine avec preuve d'achat.

Afin d'assurer l'application de la garantie, veuillez-vous conformer aux instructions suivantes :

Inspectez soigneusement le contenu de l'emballage afin de vérifier si certaines composantes sont manquantes ou endommagées. Advenant que certaines pièces soient manquantes ou endommagées, **ne retournez pas le produit à l'endroit où vous l'avez acheté**; contactez plutôt le département du service à la clientèle de Gazebo Penguin aux numéros ci-dessous :

Montréal : (514) 276-3485

Ailleurs : 1-800-737-7174

Vous pouvez aussi trouver un formulaire de réclamation en ligne : <http://www.abrispenguin.com/formulaires.html>

NOTE : Toutes pièces endommagées/manquantes devraient être signalées en dedans de 30 jours de la date de livraison, faute de quoi votre réclamation peut être rejetée.

LIMITATIONS À LA GARANTIE

1. Ce produit n'est pas garanti contre les dommages causés par le vandalisme, l'abus, les objets tombants ou lancés, ou l'accumulation de neige.
2. Ce produit n'est pas garanti contre les dommages causés par les conditions climatiques extrêmes, tels que les orages, la grêle, les tempêtes de vent ou de neige, ou autre actes de Dieu.
3. Des fuites dues à de fortes pluies peuvent survenir. Veuillez-vous référer au manuel d'instructions pour les positions des fenêtres et des informations sur la façon d'évacuer l'eau.
4. Ce produit est seulement garanti s'il a été installé en accord avec les instructions écrites incluses avec le produit.
5. Le produit n'est pas garanti s'il a été ancré incorrectement.
6. Nous nous réservons le droit de remplacer ou réparer tout produit ou pièce défectueux à notre seule discrétion.
7. Aucune modification au produit n'est autorisée. Cela annulera votre garantie.

Avant d'assemblage de Solarium

- Ne détruisez pas les boîtes avant que l'abri soit complètement assemblé.
- Pour la référence future, prenez des photos de tous les six côtés de chacune des boîtes à la réception du produit.
- Veuillez vérifier le contenu de chaque boîte à l'aide de la liste des pièces.

Outils nécessaires:

- Escabeau 6'-8'
- Tournevis Phillips #2, Tournevis Robertson #2 (pas inclus)
- Maillet en caoutchouc
- Divers limes
- Morceaux de bois 12"

Dépendamment de l'endroit où vous avez choisi de poser le solarium, décidez de l'endroit que vous voulez placer les deux (2) portes. Ces portes peuvent, selon vos préférences, s'ouvrir du côté gauche comme du côté droit.

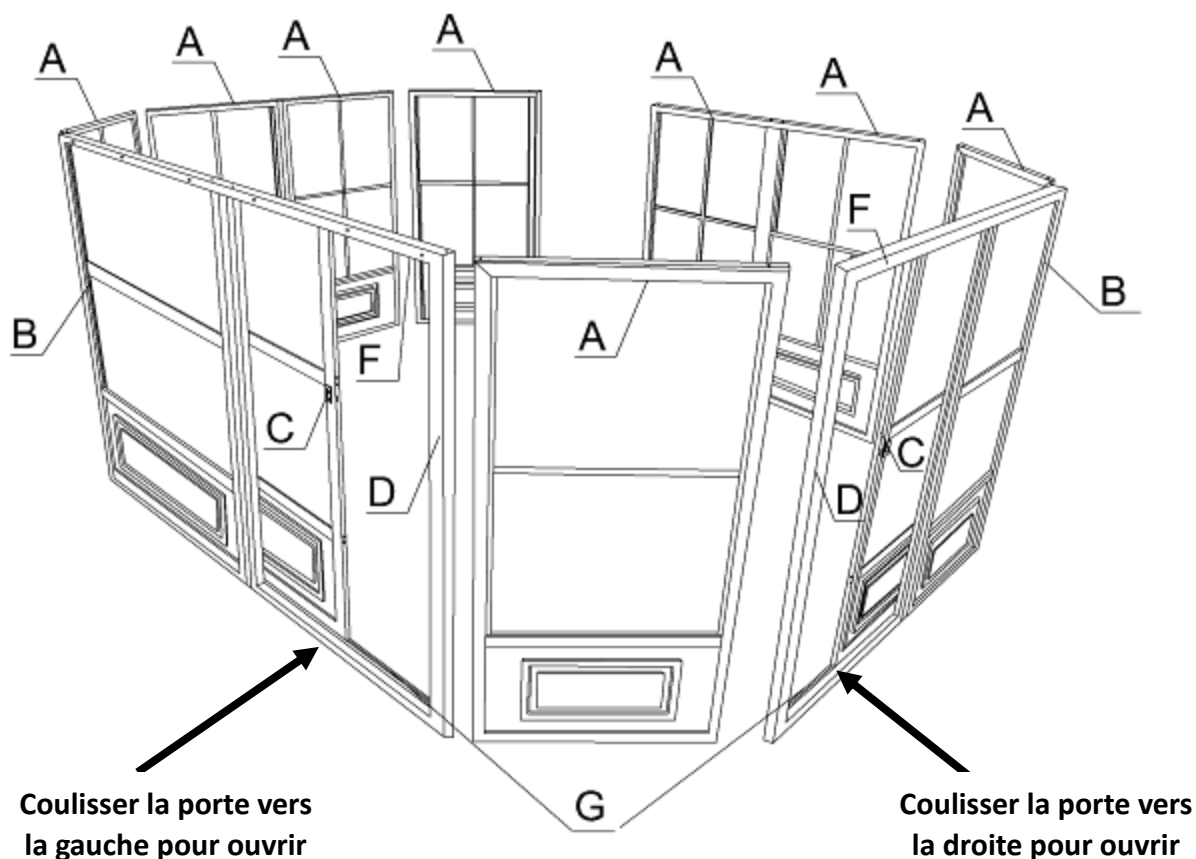

Instruction d'installation Solarium 12 x 12

Étape 1 :

Avant de commencer l'installation, assurez-vous d'avoir choisi l'emplacement des deux portes.

- 1- Mettez les deux cadres réguliers (A) debout et insérez deux pièces de connexion (E) pour les fixer ensemble.
- 2- Mettez un des cadres prévus pour être fixés à côté de la porte (B) et un cadre de porte (D) debout, insérez deux morceaux de connexion (E) pour les fixer ensemble.
- 3- Lorsque vous assemblez les panneaux d'angles (A, D), vous devrez les placer sur un angle de 135 degrés pour ensuite les sécuriser ensemble avec les pièces de connexion angulaires (I) et (J).

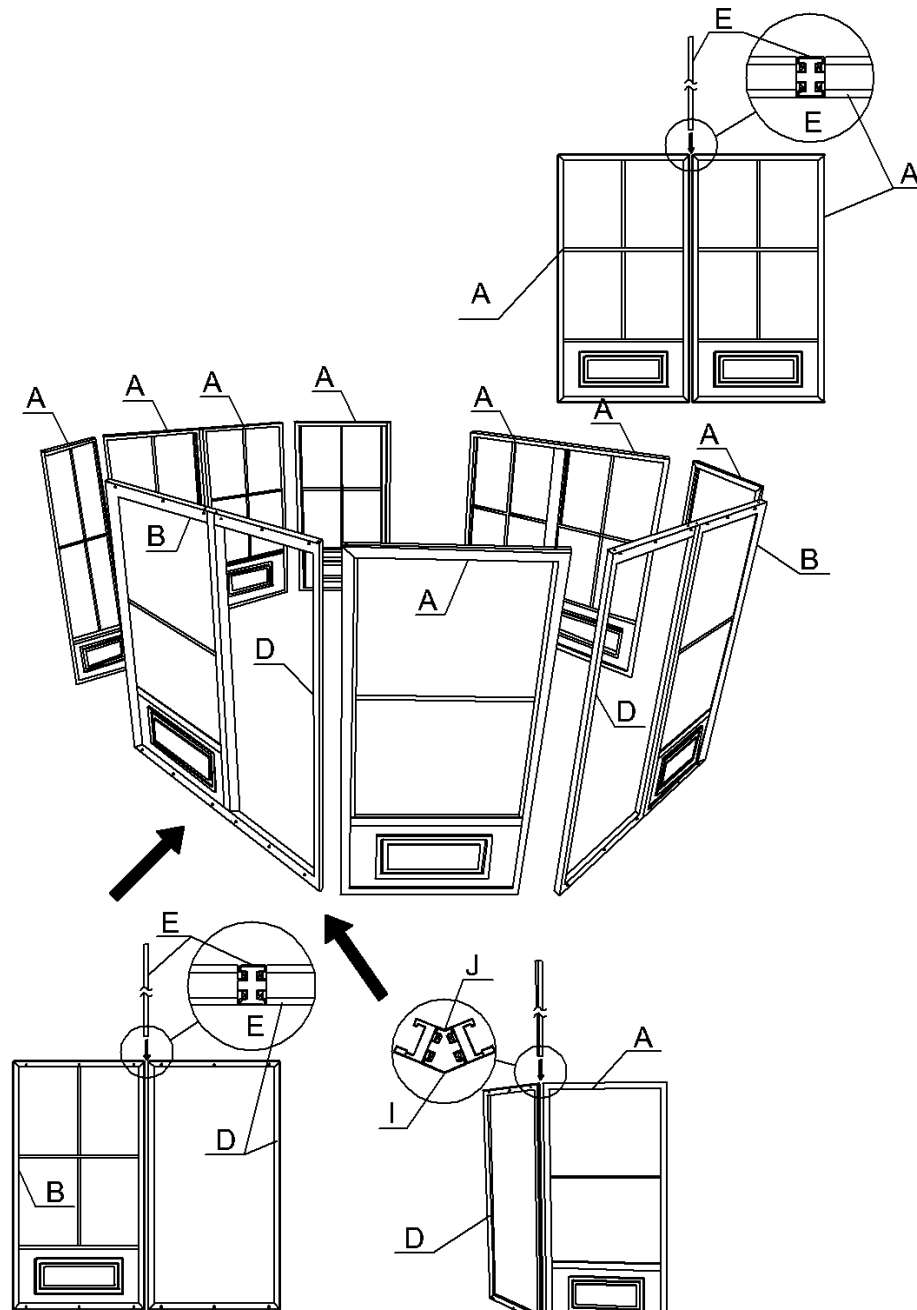

Étape 2 :

- 1- Mettez les roulettes pour la porte dans le rail de porte supérieur (F) de la porte coulissante (C).
- 2- Insérez le morceau de plastique dans le rail de porte inférieur (G) de la porte coulissante (C).
- 3- Après avoir terminé les étapes précédentes, utilisez le boulon (Bb) pour fixer les embouts de plastiques (H) sur les deux extrémités du rail de porte supérieur (F).
- 4- Ensuite, utilisez la vis (Oo) pour sécuriser l'embout du rail de porte supérieur (Nn) sur les deux bouts du rail de porte supérieur (F).

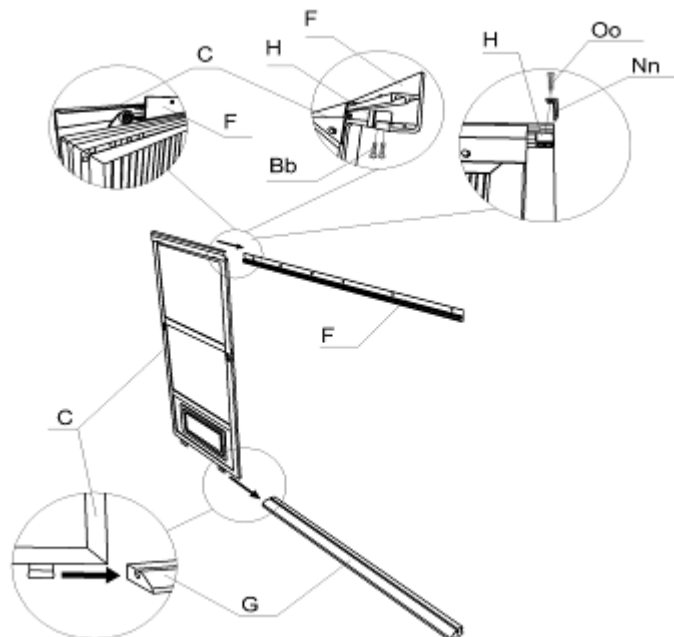

Étape 3 : Assemblez les portes à l'intérieur du solarium comme les portes sont à l'intérieur.

- 1- Utilisez les boulons (Ww) et les rondelles (Gg) et insérez-les dans le rail de porte supérieur (F) et le cadre de porte. Ajoutez les vis femelles (Cc-2) aux boulons. Une fois tous les boulons sécurisés, vous pouvez les serrer solidement.
- 2- Répétez la procédure ci-haut pour le rail de porte inférieur (G) avec les boulons (Cc) et les rondelles (Gg).
- 3- Faire attention si c'est le loquet gauche (Dd-L) ou droite (Dd-R), utiliser le boulon (Bb) pour fixer le loquet de porte sur le cadre.



la porte coulissante est suggérée d'être installée de l'intérieur du solarium.

la porte coulissante est suggérée d'être installée de l'intérieur du solarium.

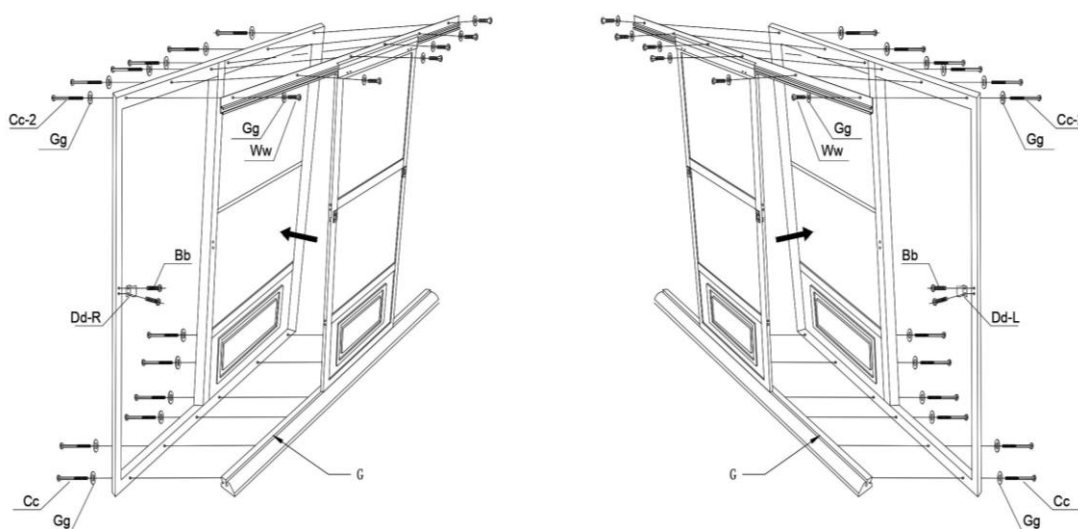

Étape 4 :

- 1- Utilisez le boulon (Bb) pour transpercer le capuchon central (N) pour fixer le chevron du toit (L).
(Attention : le capuchon peut être lourd, utilisez un support si besoin)
- 2- Utilisez la vis (Z) et la pièce de métal pour fixer le chevron (L) sur le haut du panneau.

Note : La position adéquate pour fixer le chevron se situe à la jonction de deux panneaux.

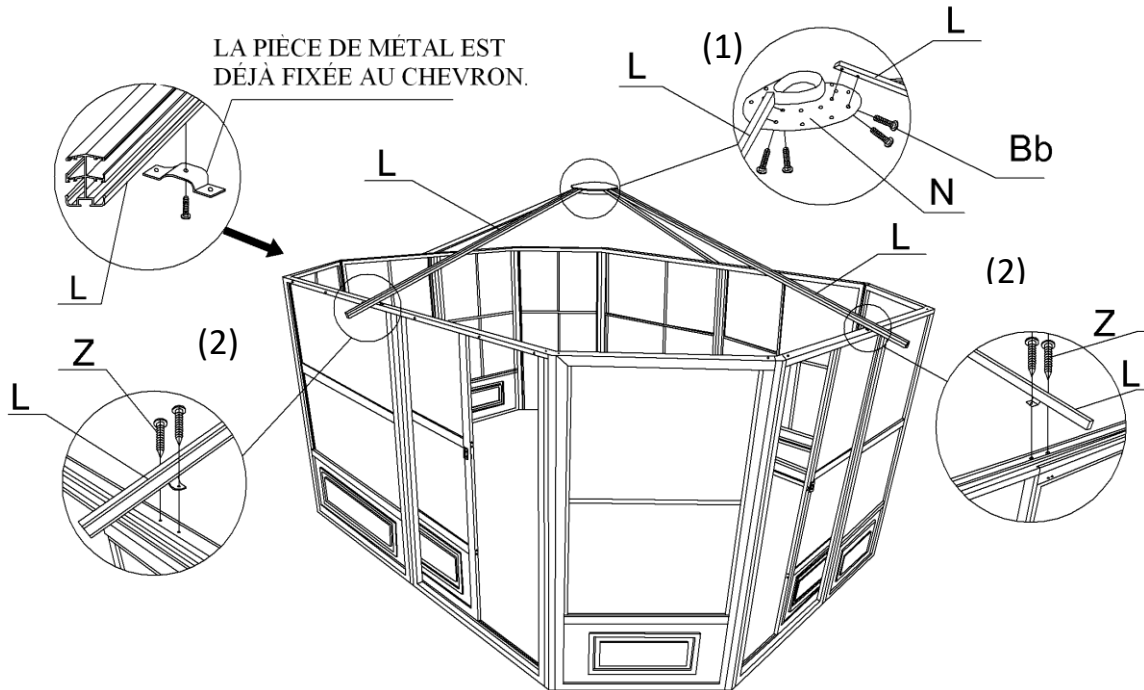

Étape 5 :

Utilisez la même méthode pour assembler les autres chevrons (K) pour les angles. La pièce de métal fixée sur le chevron est ajustable, installez de sorte que les chevrons soient les plus éloignés possible du coin du solarium.

Note: Ne serrez par les boulons solidement tout de suite. Vous allez peut-être devoir modifier l'angle lors de l'installation des panneaux de PC pour le toit.

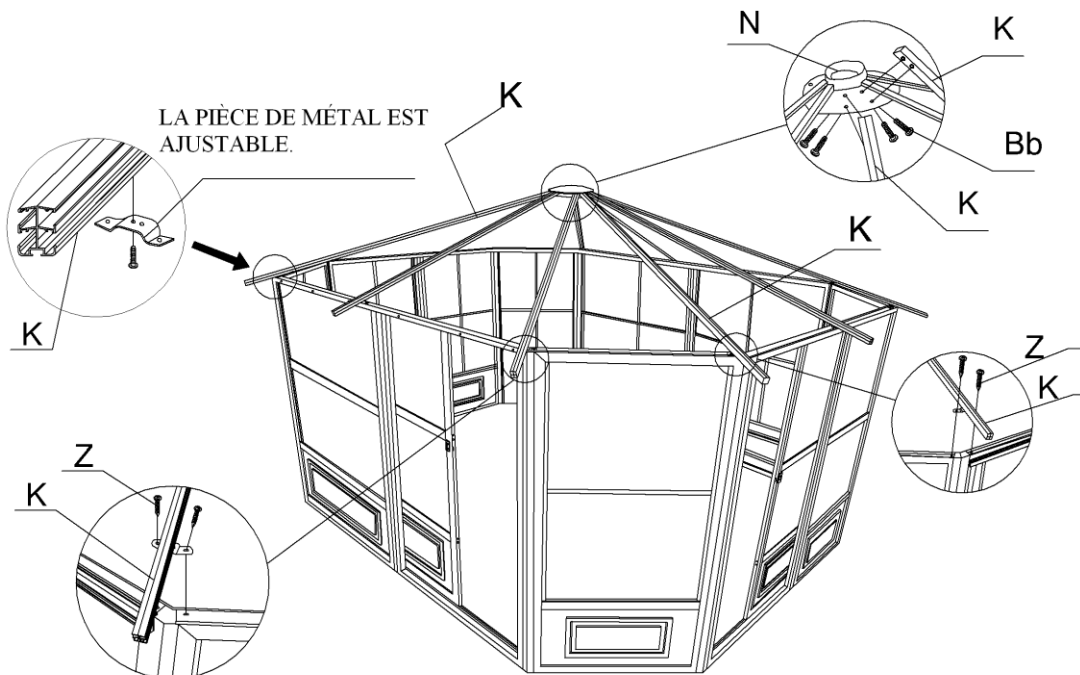

Étape 6 :

Utilisez l'écrou (Hh) et la rondelle (Gg) pour assembler le capuchon du haut (M) avec le capuchon central (N).

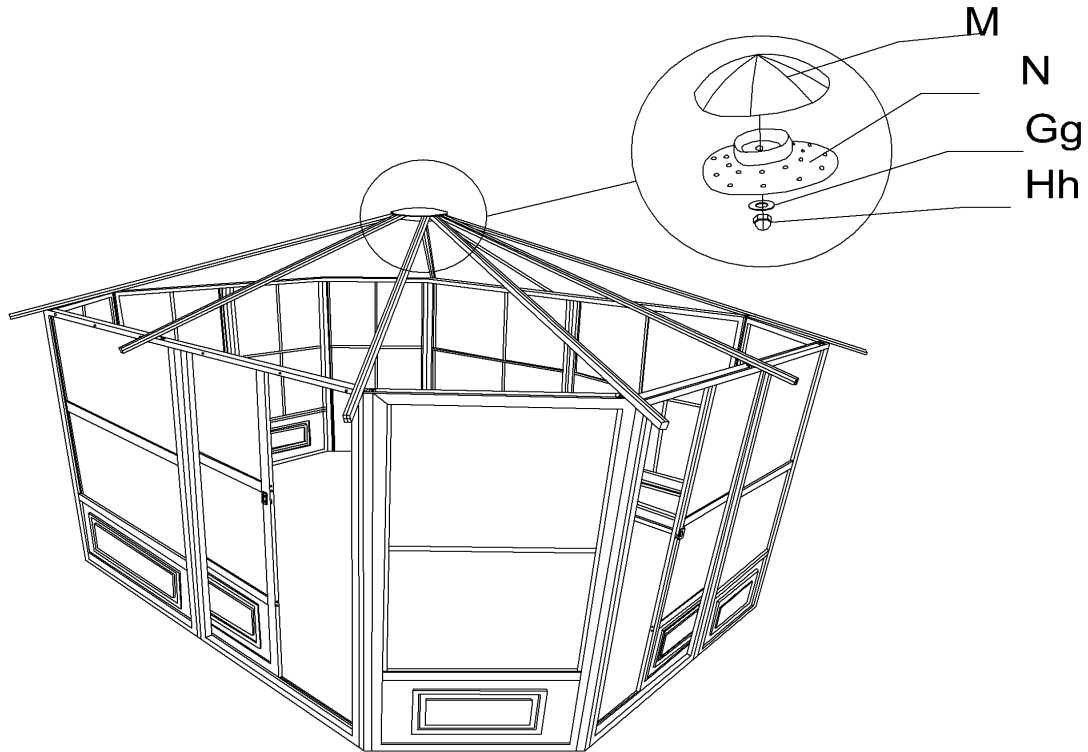

Étape 7 :

Commencez par enlever la couche protectrice des morceaux de PC pour le toit. Ensuite, insérez les panneaux de toit supérieur (Y, Aa, LI) entre les chevrons, tel qu'indiqué dans le dessin ci-dessous.

Note : Le côté sur lequel était collée la couche protectrice devrait faire face au sol.

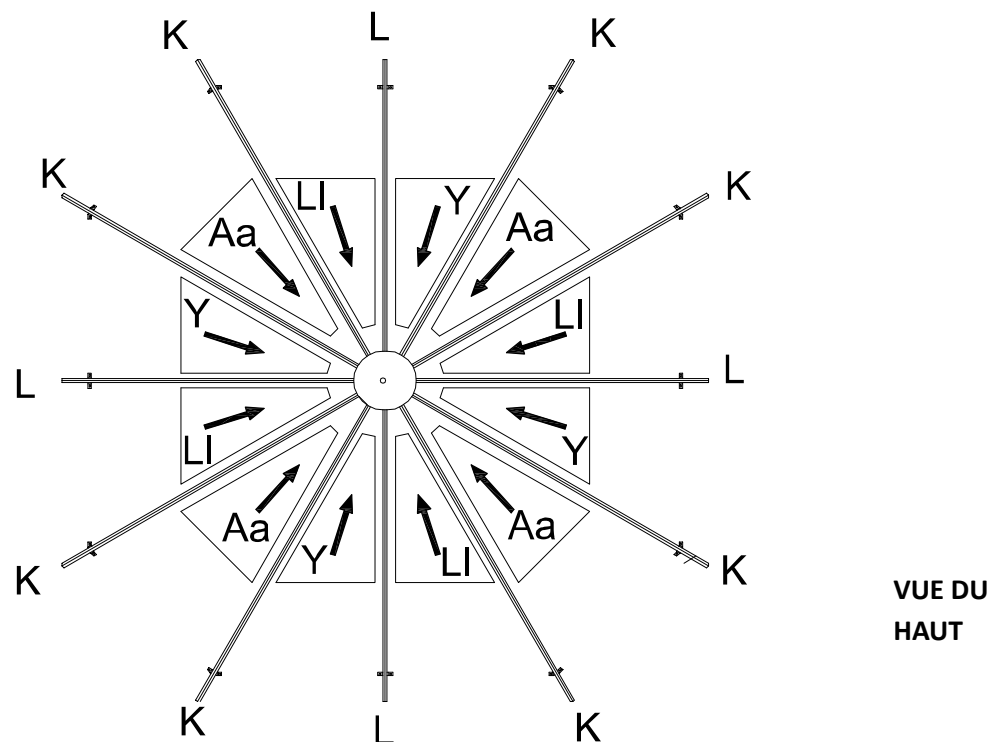

Étape 8 :

Après avoir fini l'insertion des morceaux de PC supérieurs, commencez l'installation des jonctions centrales (O, P, Q) dans la structure du toit. Le dessin ci-dessous est vu de l'intérieur du solarium lorsque l'on regarde vers le haut.

Notes :

- Ces morceaux ont des trous prévus pour l'évacuation de l'eau. Assurez-vous que les trous sont dirigés vers le bas.
- Pour ajuster l'alignement des jonctions centrales : une fois que tous les panneaux de toit en polycarbonate sont en place, utilisez un petit morceau de bois et un marteau, puis tapez sur la jonction centrale pour l'abaisser et tenir en même temps le polycarbonate. Ne tapez pas trop fort.

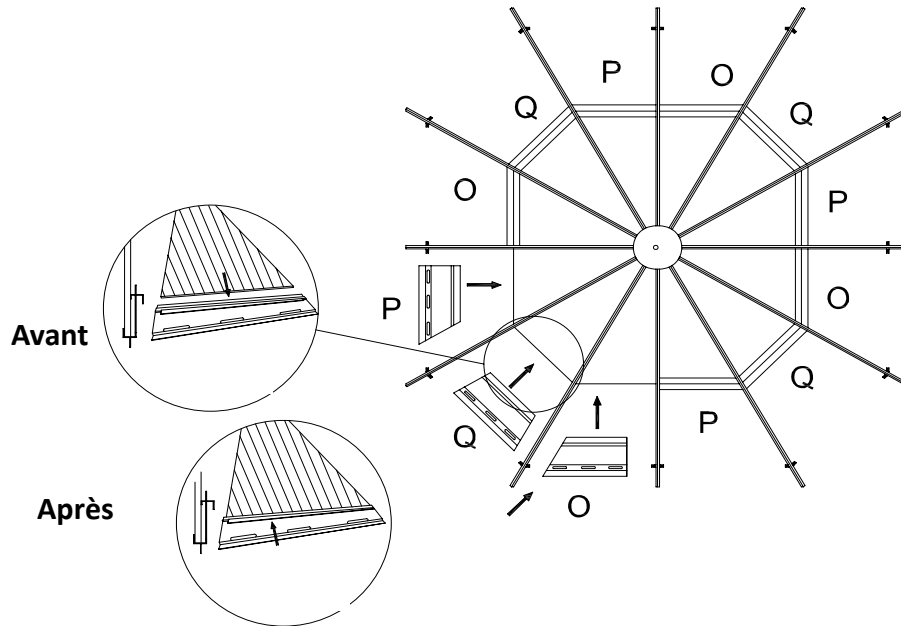

Étape 9 :

Après avoir terminé l'insertion des jonctions centrales (O, P, Q), continuez l'insertion des panneaux de PC inférieur pour le toit tel que le démontre le dessin ci-dessous (Jj, Kk, Mm,). Les panneaux inférieurs devraient chevaucher le dessous des panneaux supérieurs d'à peu près deux pouces, une fois insérés dans les jonctions centrales.

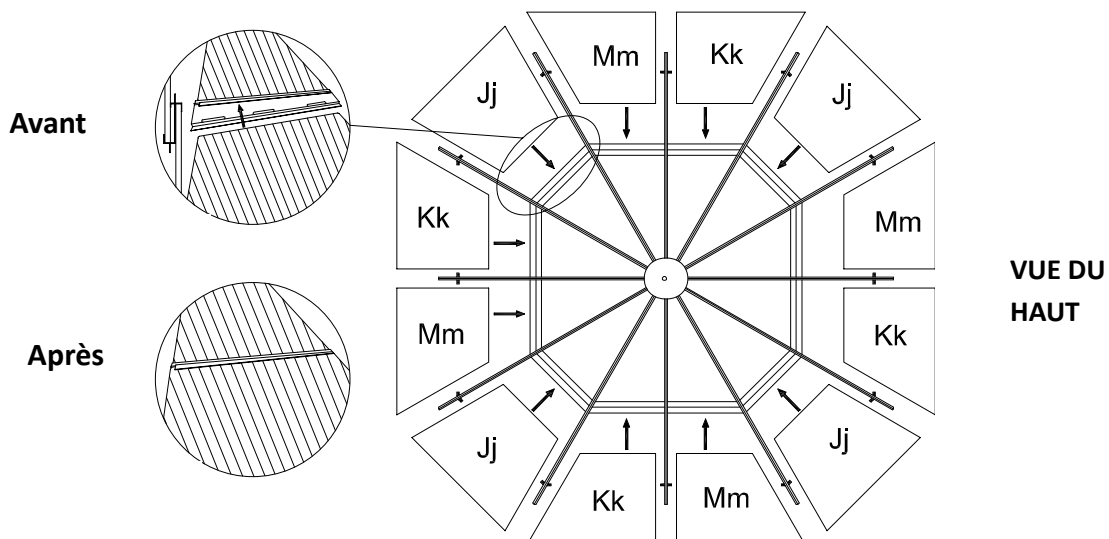

Étape 10 :

Alors que l'installation des panneaux de PC du toit est terminée, vous devrez fixer les bordures de finition (S, U, W) qui viendront entourer les bords du toit. En utilisant les boulons (Bb) qui transperceront la pièce de jonction (R) et la bordure de finition, le toit sera alors assemblé de manière ajustée.

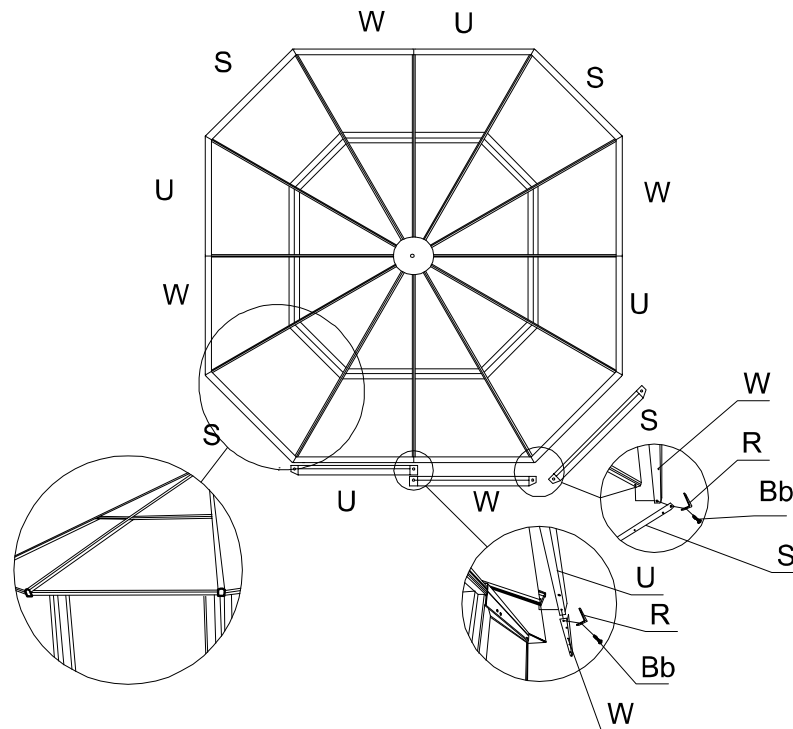

Étape 11 :

Utilisez les pièces de renfort (T, V, X) pour sécuriser le toit avec les boulons (Ff).

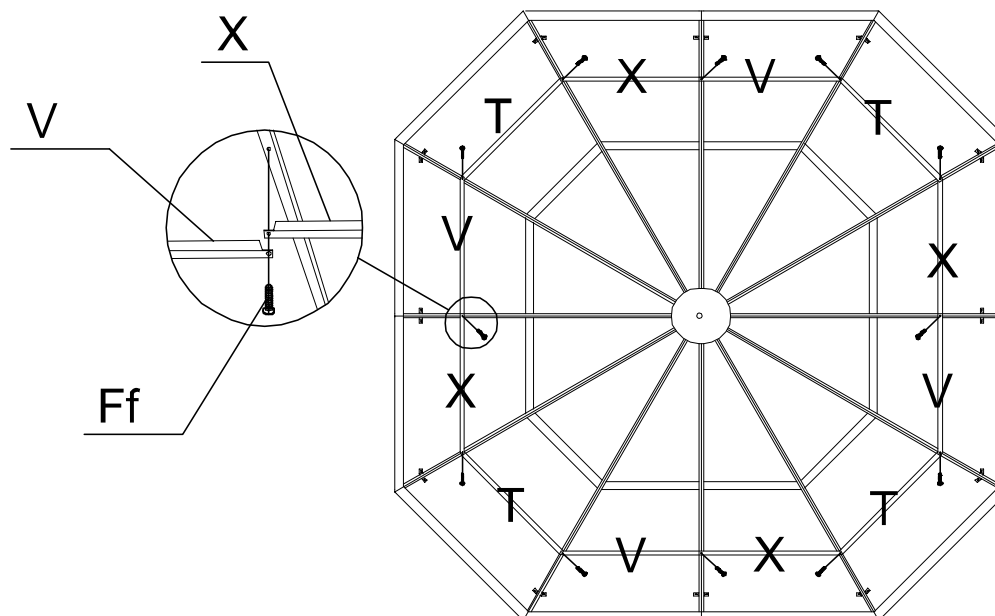

Étape 12 :

À l'intérieur de chacun des cadrages (A, B), insérez le bouchon de plastique (li) dans le sol pour ensuite le fixer avec la vis (Ee). Chaque panneau devrait alors être sécurisé avec deux vis.

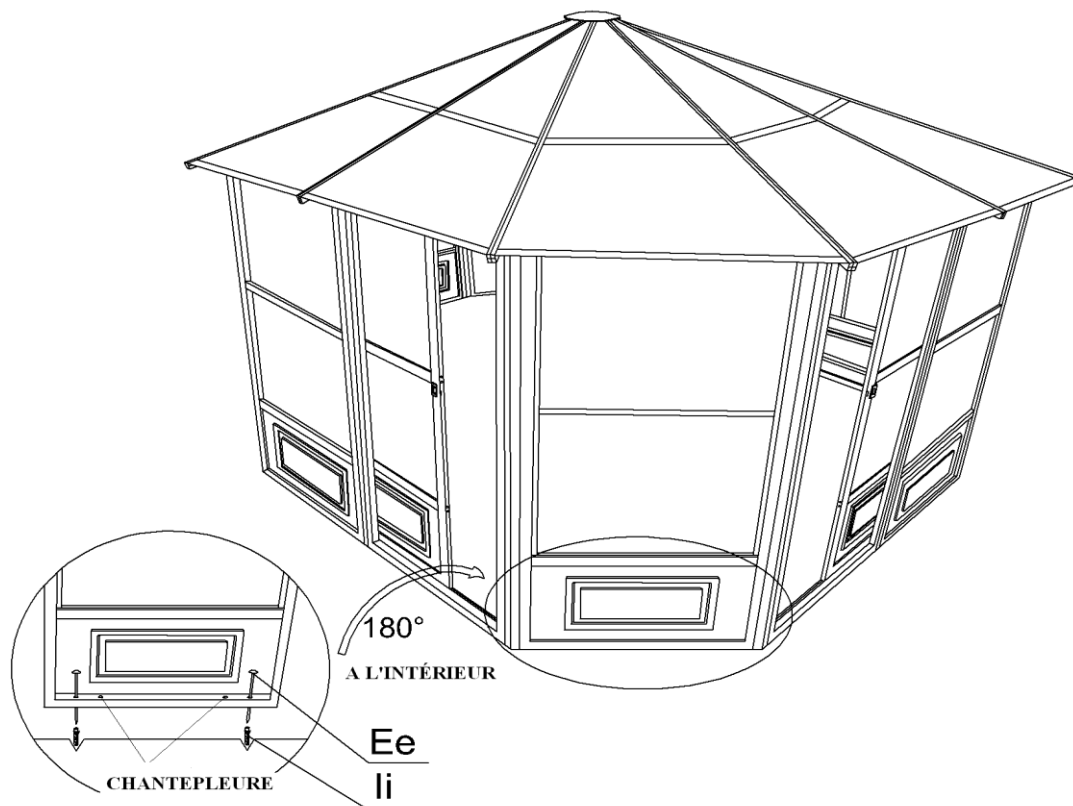

Recommandations spéciales :

- 1- À l'intérieur de chaque panneau, utilisez une vis pour fixer la moustiquaire dans le cadre. Si vous désirez retirer la moustiquaire, vous devez simplement retirer le boulon, bouger le panneau vers la gauche ou vers la droite et le soulever. Le panneau devrait bien se retirer à ce moment.
- 2- Vous pouvez tirer sur la goupille pour monter ou descendre les panneaux privés (08-219).

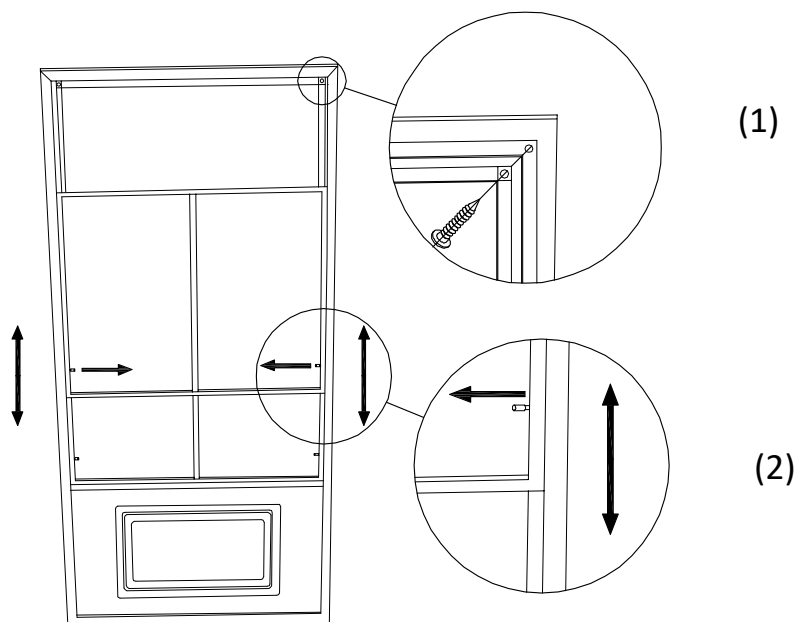

***Suggestions**

Les éléments mentionnés ci-dessous ne sont que des suggestions afin de permettre le drainage, elles varieront en fonction de votre revêtement de sol - matériel, platitude et pente.

Pour sol en Béton

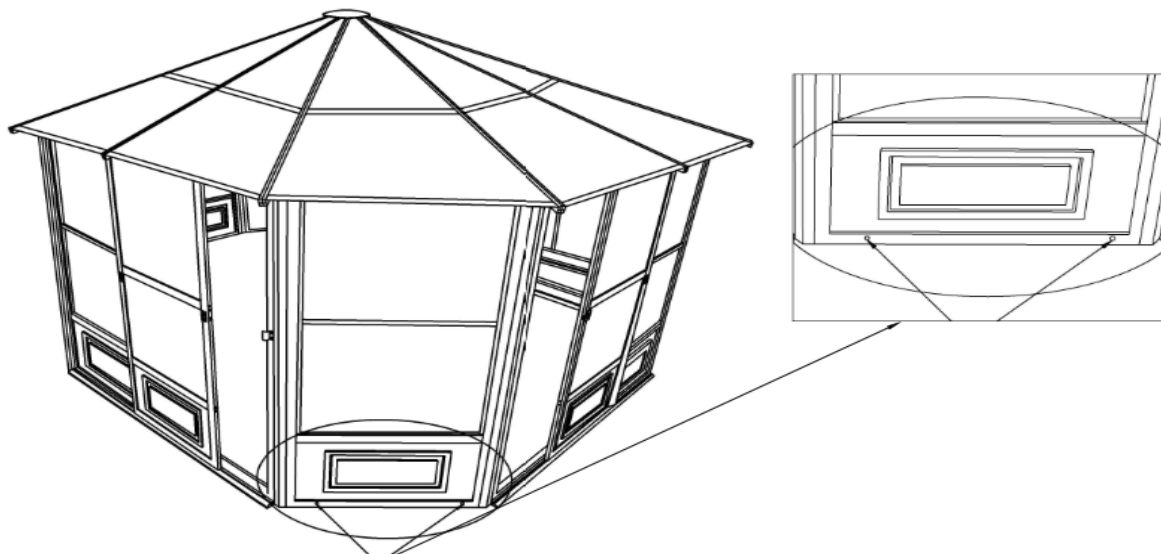







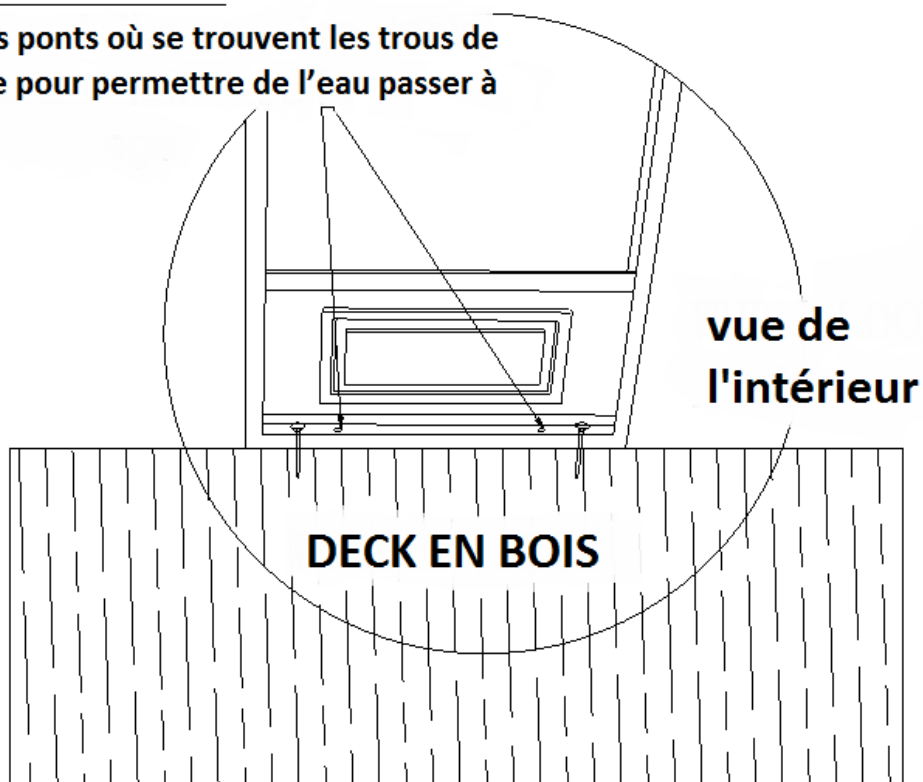



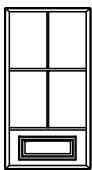
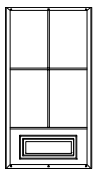
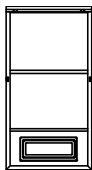
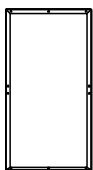

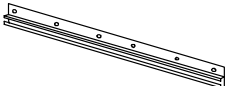
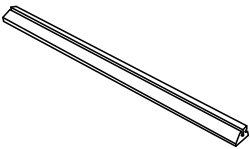
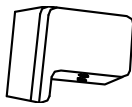
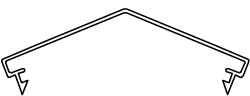
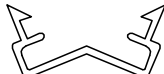



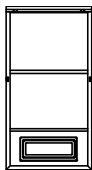
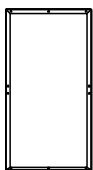

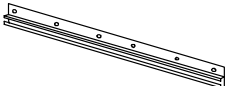
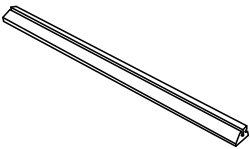
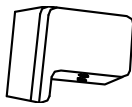
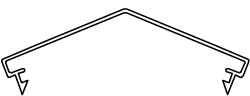
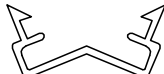
Sur la face extérieure, il est suggéré de percer de trous à l'extrémité inférieure des panneaux pour permettre le drainage





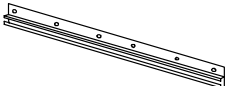
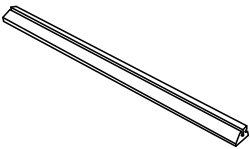
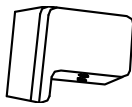
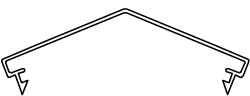
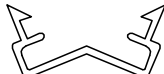

Pour Deck en bois



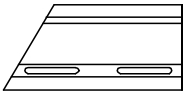
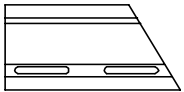
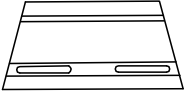

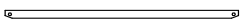
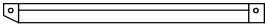
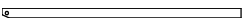
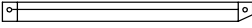
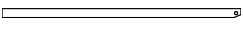
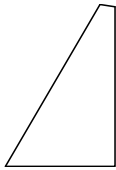

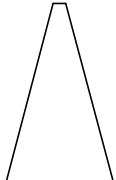

Forez les ponts où se trouvent les trous de drainage pour permettre de l'eau passer à travers.

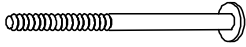
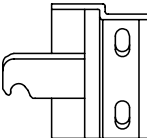
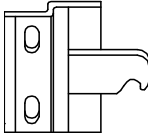
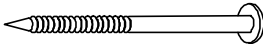
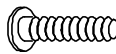



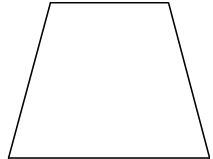
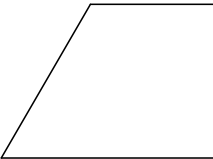
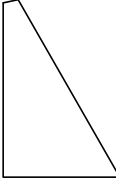
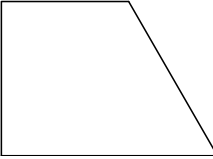

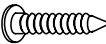
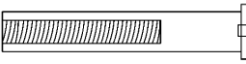



12X12 Solarium

DESCRIPTION	EMBALLE DANS LA BOITE	QTÉ	DESSIN	DESCRIPTION	EMBALLE DANS LA BOITE	QTÉ	DESSIN																																																
08-129-12 CADRE RÉGULIER A	2	4		08-130-12 CADRE ADJACENT À LA PORTE B	2	1																																																	
	3	4			3	1		08-131-12 PORTE COULISSANTE C	2	1		08-132-12 CADRE DE PORTE D	2	1		3	1	3	1	08-133-12 PIECE DE CONNEXION E	4	8		08-136-12 RAIL DE PORTE SUPÉRIEUR F	4	2		08-137-12 RAIL DE PORTE INFÉRIEUR G	4	2		08-138-12 BUTOIR EN PLASTIQUE H	5	4		08-139-12 CONNECTEUR 135° EXTÉRIEUR I	4	8		08-140-12 CONNECTEUR 135° INTÉRIEUR J	4	8		08-141-12 CHEVRON DE TOIT K	4	8		08-142-12 CHEVRON DE TOIT L	4	4		08-143-12 CAPUCHON DU HAUT M	5	1	
08-131-12 PORTE COULISSANTE C	2	1		08-132-12 CADRE DE PORTE D	2	1																																																	
	3	1			3	1		08-133-12 PIECE DE CONNEXION E	4	8		08-136-12 RAIL DE PORTE SUPÉRIEUR F	4	2		08-137-12 RAIL DE PORTE INFÉRIEUR G	4	2		08-138-12 BUTOIR EN PLASTIQUE H	5	4		08-139-12 CONNECTEUR 135° EXTÉRIEUR I	4	8		08-140-12 CONNECTEUR 135° INTÉRIEUR J	4	8		08-141-12 CHEVRON DE TOIT K	4	8		08-142-12 CHEVRON DE TOIT L	4	4		08-143-12 CAPUCHON DU HAUT M	5	1		08-144-12 CAPUCHON CENTRAL N	5	1									
08-133-12 PIECE DE CONNEXION E	4	8		08-136-12 RAIL DE PORTE SUPÉRIEUR F	4	2																																																	
08-137-12 RAIL DE PORTE INFÉRIEUR G	4	2		08-138-12 BUTOIR EN PLASTIQUE H	5	4																																																	
08-139-12 CONNECTEUR 135° EXTÉRIEUR I	4	8		08-140-12 CONNECTEUR 135° INTÉRIEUR J	4	8																																																	
08-141-12 CHEVRON DE TOIT K	4	8		08-142-12 CHEVRON DE TOIT L	4	4																																																	
08-143-12 CAPUCHON DU HAUT M	5	1		08-144-12 CAPUCHON CENTRAL N	5	1																																																	

DESCRIPTION	EMBALLE DANS LA BOITE	QTÉ	DESSIN	DESCRIPTION	EMBALLE DANS LA BOITE	QTÉ	DESSIN
08-145-12 JONCTION CENTRALE O	5	4		08-146-12 JONCTION CENTRALE P	5	4	
08-147-12 JONCTION CENTRALE Q	5	4		08-148-12 EMBOUIT POUR CHEVRON DE TOIT R	5	12	
08-149-12 BORDURE DE FINITION S	5	4		08-150-12 RENFORT T	5	4	
08-151-12 BORDURE DE FINITION U	5	4		08-152-12 RENFORT V	5	4	
08-153-12 BORDURE DE FINITION W	5	4		08-154-12 RENFORT X	5	4	
08-155 (24 1/4" X42 1/4") PANNEAU SUPÉRIEUR GAUCHE Y	1	4		08-156-12 VIS Z	5	24	 (M4*16mm)
08-157 (24 1/2"x46 1/2") PANNEAU SUPÉRIEUR DU COIN Aa	1	4		08-158-12 BOULON Bb	5	48	 (M6*16mm)

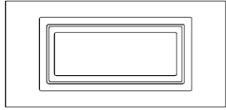
DESCRIPTION	EMBALLAGE DANS LA BOITE	QTÉ	DESSIN	DESCRIPTION	EMBALLAGE DANS LA BOITE	QTÉ	DESSIN
08-161-12 BOULON Cc	5	12	 (M6*75mm)	08-169-12 LOQUET POUR PORTE GAUCHE Dd-L	5	2	
08-165-12 LOQUET POUR PORTE DROIT Dd-R	5	2		08-167-12 VIS Ee	5	20	 (M6x70mm)
08-168-12 BOULON Ff	5	12	 (M6*12mm)	08-187 RONDELLE Gg	5	39	
08-189-12 ÉCROU BORGNE Hh	5	1		08-193 BOUCHON DE PLASTIQUE li	5	20	
08-195 (47"x47 1/2") PANNEAU INFÉRIEUR DU COIN Jj	1	4		08-196 (46 1/2"x43") PANNEAU INFÉRIEUR GAUCHE Kk	1	4	
08-197 (24 1/4"x42 1/4") PANNEAU SUPÉRIEUR DROIT Ll	1	4		08-198 (46 1/2"x43") PANNEAU INFÉRIEUR DROIT Mm	1	4	
08-134-12 EMBOU DU RAIL DE PORTE SUPÉRIEUR Nn	5	4		08-135-12 VIS Oo	5	4	 (M4*12mm)
12-037-12 VIS FEMELLE Cc-2	5	12	 M5*60mm	12-047-12 BOULON Ww	5	12	 (M5*15mm)

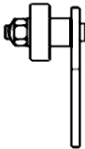
PIÈCES DE REMPLACEMENT DISPONIBLES

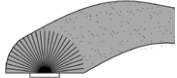
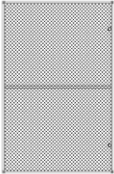
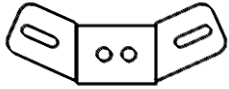
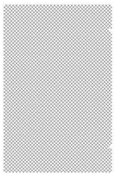
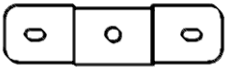
DESCRIPTION	DESSIN	DESCRIPTION	DESSIN
08-219-12 FENÊTRE PVC (avec cadre)		85-417-S ÉCLISSE POUR MOUSTIQUAIRE	
10-493 FENÊTRE PVC (matériel seulement)		11-572-12 PANNEAU PLASTIQUE DU BAS (pour murs)	
85-417-P ÉCLISSE POUR FENÊTRE PVC		11-822-12 PANNEAU PLASTIQUE DU BAS (pour portes)	
15-123-12 GOUPILLE POUR FENÊTRE PVC		15-097-12 ROULEAU DE PORTE	
13-033 FENÊTRE PC (pour porte)		10-458 COUPE-FROID DE REPLACEMENT	
12-046-12 MOUSTIQUAIRE (avec cadre)		15-124-12 CROCHET DE MONTAGE POUR CHEVRON (K)	
85-014 MOUSTIQUAIRE (sans cadre)		15-125-12 CROCHET DE MONTAGE POUR CHEVRON (L)	
*PAS INCLUS DANS LA BOITE			
DESCRIPTION	COULEUR	# DE PIÈCE	
PEINTURE À SPRAY	SABLE	11-699	
STYLO À PEINTURE		18-245	

NOTE: LES DIMENSIONS SONT APPROXIMATIVES.

